

TKgunek eta Izarraitz Lanbide Heziketak proiektuak aurrera eramateko laguntza eskaintzen du, elkarlanean, berrikuntza teknologiko zein informatikoan pausuak emanaz.



FABRIKAZIOA MEKANIKOA

- ✓ CNC mekanizazio zentruak eta tornuak
- ✓ Tornu eta fresagailu konbentzionalak
- ✓ Artezgailuak eta elektrohigadura
- ✓ CAD-CAM baliabideak
- ✓ 3D inprimagailuak
- ✓ Piezen egiaztapenerako gela
- ✓ Soldadura tailerra

MANTENU INDUSTRIALA

- ✓ Automatizazio industrialak
- ✓ Mantenu industrialeko tailerra

AROTZERIA

- ✓ CNC fabrikazio makinak
- ✓ Laser bidezko ebaketa

INFORMATIKA

- ✓ Birtualizazio zerbitzariak (Windows / linux)
- ✓ Zibersegurtasun laborategia

Zein arlotako berrikuntza proiektuak eraman ditzakegu aurrera elkarlanean?



DIGITALIZAZIOA ETA KONEKTIBITATEA

- ✓ Software libreari buruzko aholkularitza
- ✓ Datuen biltegiatzea eta analisia (POWER BI)
- ✓ Zibersegurtasuna oinarritzko aholkularitza teknikoa

LANKIDETZA ARLOAK



INDUSTRIA 4.0 ETA FABRIKAZIO AURRERATUA

- ✓ Prototipoen diseinua eta mekanizazioa
- ✓ Alderantzizko ingeneritza
- ✓ 3D inprimazioa
- ✓ CAM bidezko programazioa
- ✓ Material ezberdinen mekanizazioa (CNC-Elektrohigadura)
- ✓ Piezen egiaztapena (neurketa tridimentsionala, gogortasun, zimurtasun neurketak)
- ✓ Automatizazioa eta muntaia industrialia

Egindako berrikuntza proiektuak

Esfera eta bere moldeen mekanizazioa

LANKIDETZA

dipc Donostia
International
Physics Center

- ✓ Nikel Oxidozko esfera galdatzeko tefloizko moldeak.

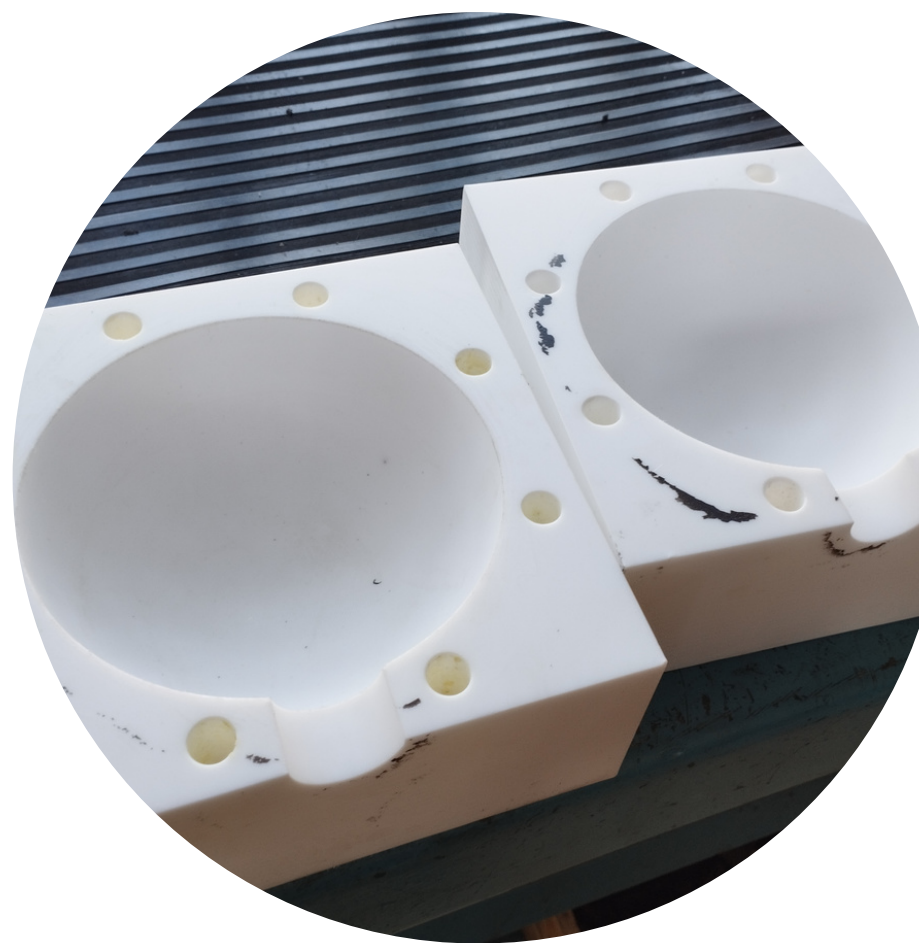

- ✓ Nikel Oxidozko esfera baten mekanizazioa-
Neutrinoen aurkikuntzako ikerkuntza
arlorako

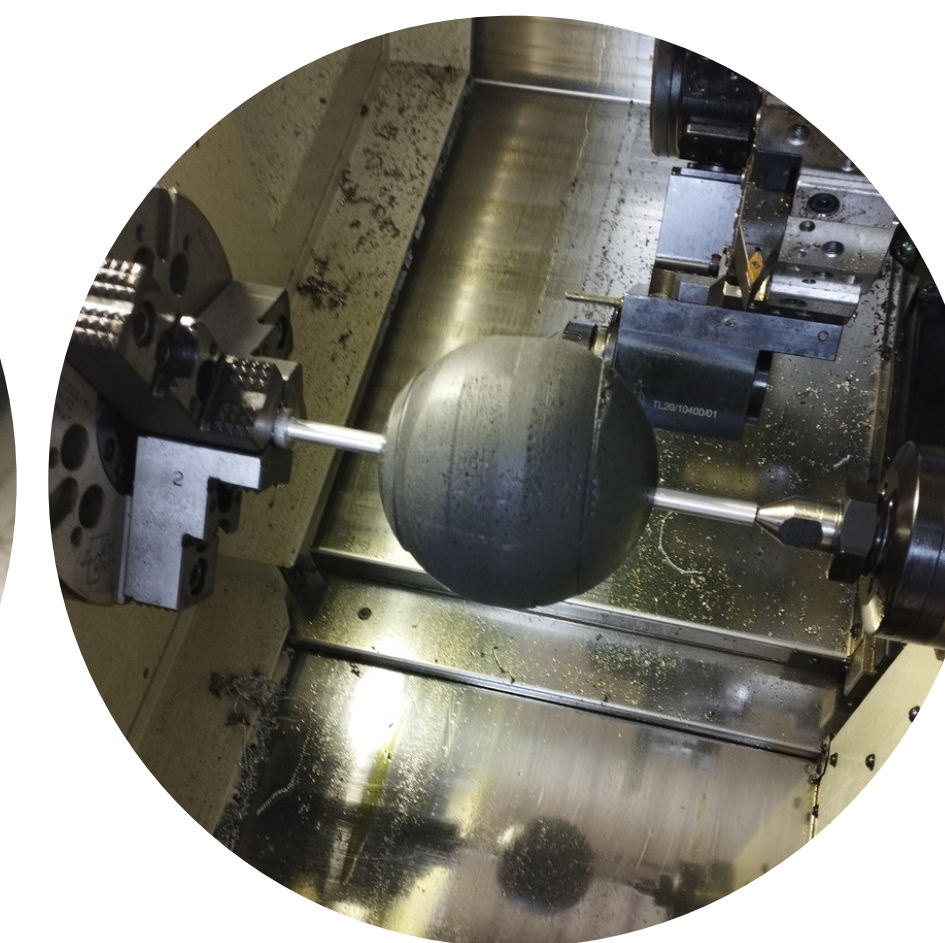
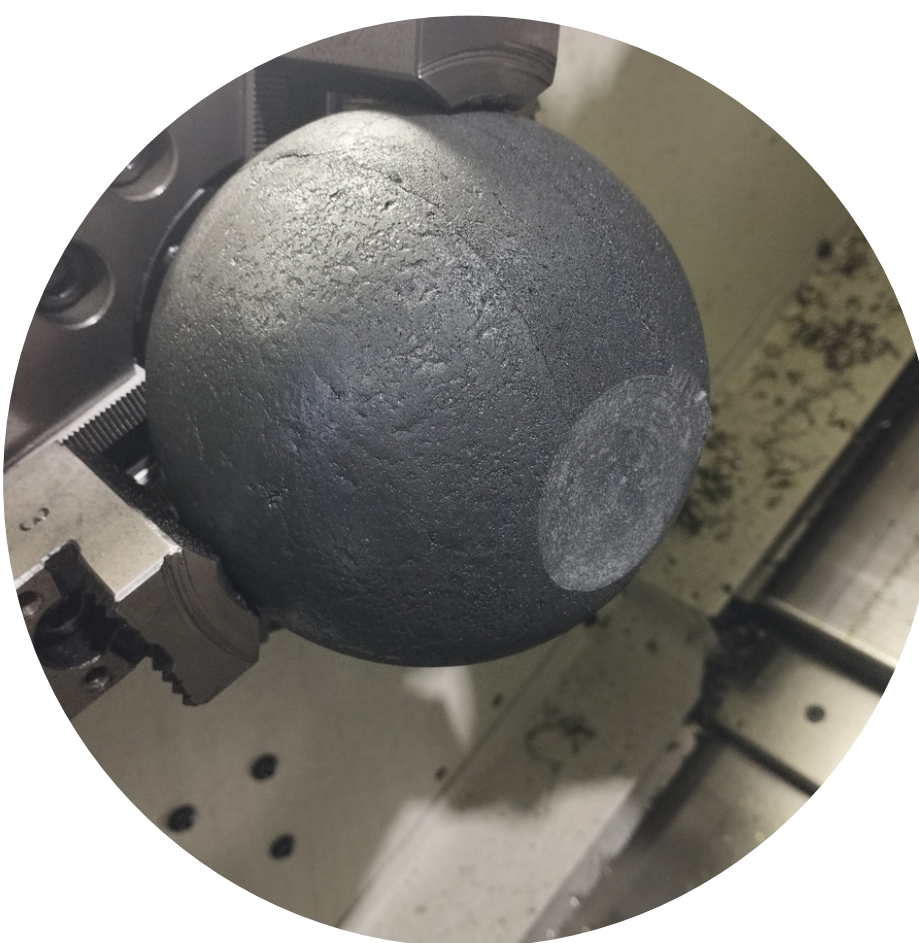

Egindako berrikuntza proiektuak

Uhalak mozteko makina

LANKIDETZA



- ✓ Balbino e Hijos S.L enpresak planoak
- ✓ Izarraitz Lanbide Heziketa LHIIk galdaragintzako lanak eta altzairu erdoilgaitzeko mekanizazio lanak
- ✓ Leartibai eta Iurreta ikastetxeek mekanizazio lan desberdinak
- ✓ La Salle Berrozpek muntaketa lanak

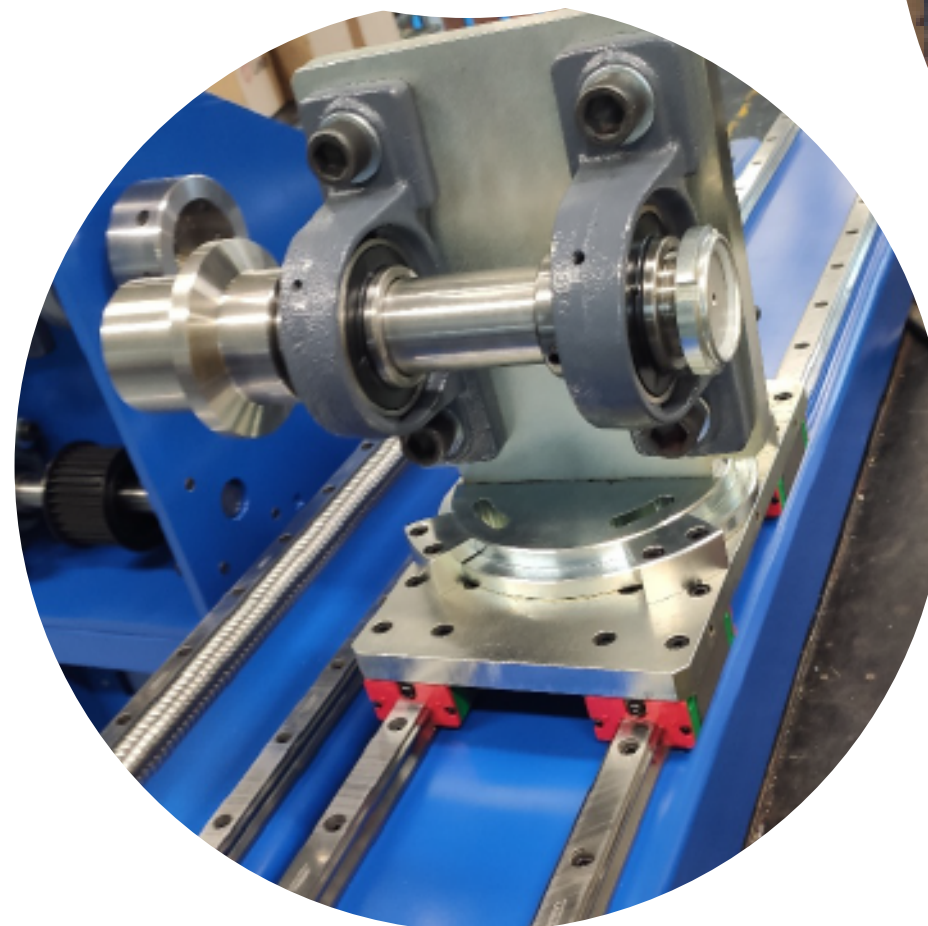
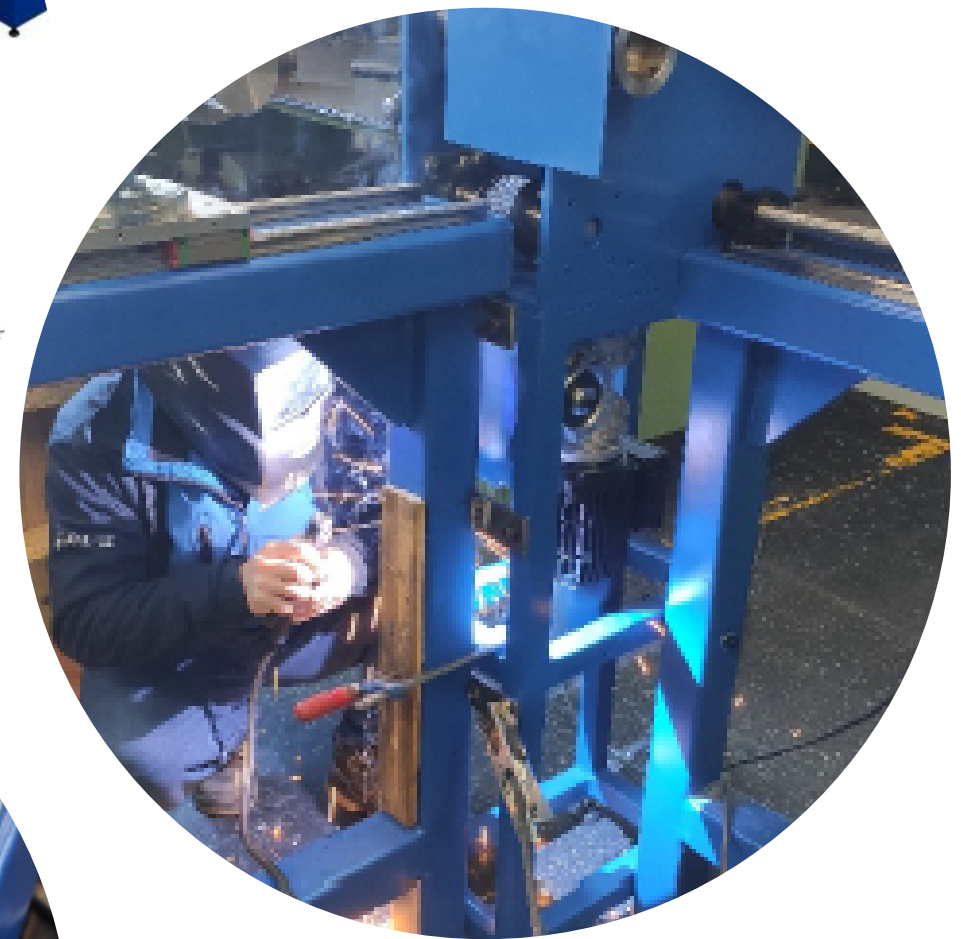
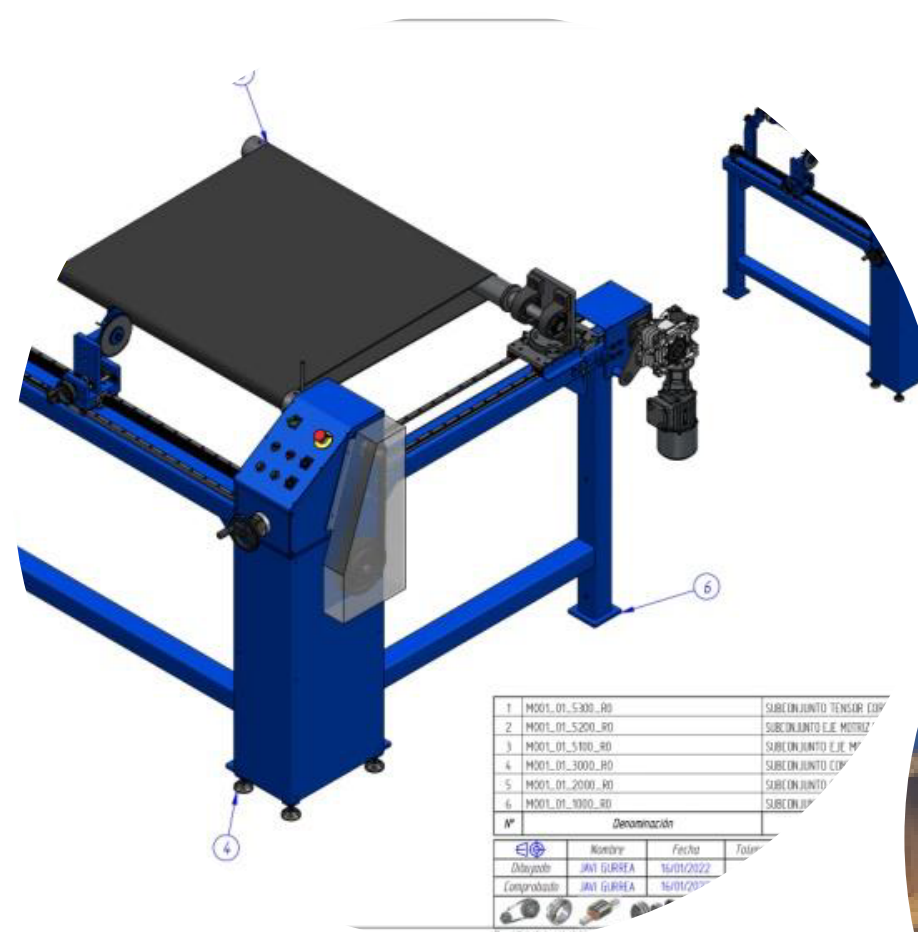

Egindako berrikuntza proiektuak

Alderantzizko ingenieritza

LANKIDETZA

- ✓ Piezen planoak egin
- ✓ Piezak beharrezkoak dituen ezaugarri mekanikoak adierazi
- ✓ Interpretazio grafikoko Solid Edge aplikazio digitala erabilia

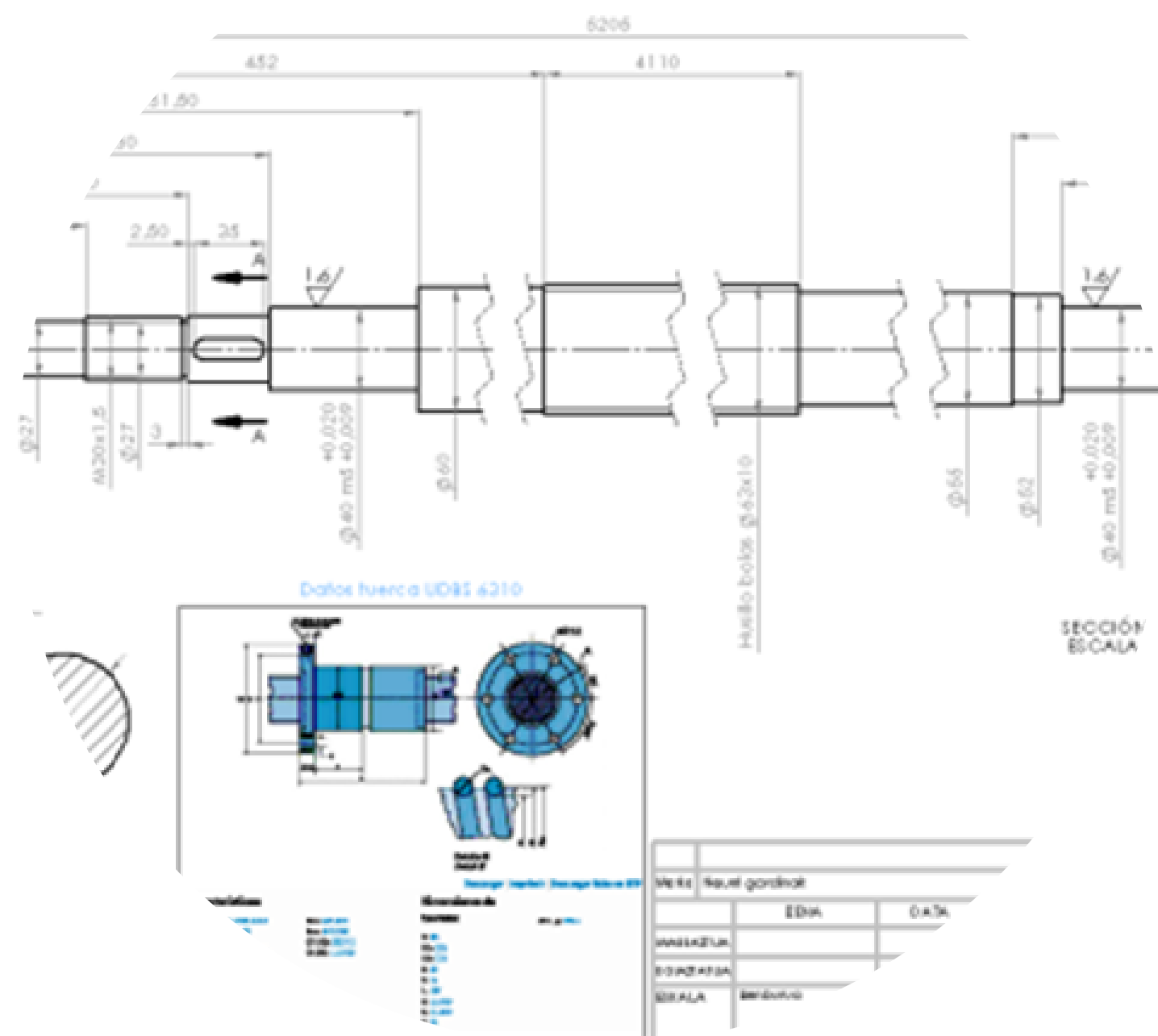

Egindako berrikuntza proiektuak

Web orrialdea eta APP-a

- ✓ Bezeroaren web orrialdea diseinatu
- ✓ XM50 ekitaldirako APP-a diseinatu eta garatu
- ✓ Seguratsun neurriak identifikatu, aztertu eta ekiditzeko planifikazioa burutu

LANKIDETZA



Email...



AA1 iktmantenua@izarraitz.eus
Oraindik sartu gabe

AA10 iktmantenua@izarraitz.eus
Oraindik sartu gabe

AA11 iktmantenua@izarraitz.eus
Oraindik sartu gabe

AA12 iktmantenua@izarraitz.eus
Oraindik sartu gabe

AA13 iktmantenua@izarraitz.eus
Oraindik sartu gabe

AA14 iktmantenua@izarraitz.eus
Oraindik sartu gabe

... iktmantenua@izarraitz.eus



DEAN

UDALA

ORTIZ 1

ORTIZ 2

LISTA



IZARRAITZ
Lanbide Heziketa